

# CZ Uživatelský manuál iGET HOME Feeder 9LC

Automatické krmítko pro mazlíčky s kamerou

1. Víko
2. Zásobník krmiva
3. Mikrofon
4. Miska
5. Kamera
6. LED indikátor
7. Tlačítko pro změnu módu / Reset
8. Tlačítko pro manuální krmení / Zámek
9. Napájecí zdíčka
10. Prostor pro baterie
11. Reprodukční

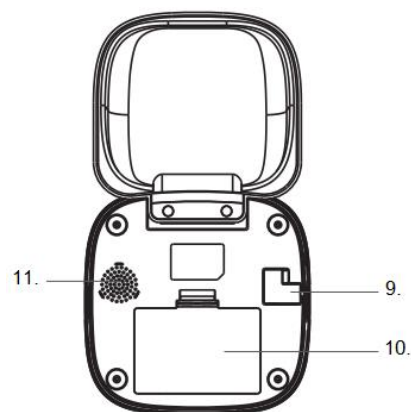
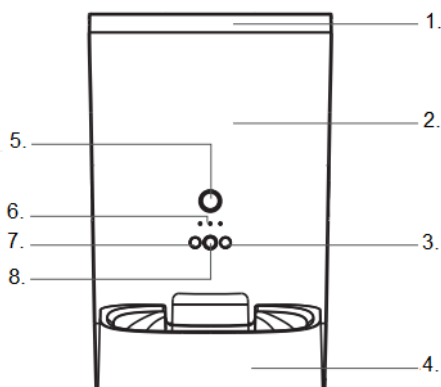

## Funkce tlačítek a indikace

**Tlačítko pro změnu módu / Reset:** Krmítko resetujete a uvedete zpět do továrního nastavení dlouhým stisknutím (alespoň 10s) tohoto tlačítka, že se tak stalo potvrdí dvojitým zazvoněním. Pokud krmítko není připojeno k aplikaci tak dlouhým stiskem tohoto tlačítka (alespoň 10s) jej můžete přepnout do módu, kdy vyhledává připojení a stejně tak můžete tento mód i vypnout.

**Mikrofon:** Pro nahrání zprávy pro Vašeho mazlíčka při výdeji krmiva stiskněte dlouze toto tlačítko. Zprávu je možné nahrát poté, co se ozve zvuk popsateľný jako „di“. Zpráva může být až 10 sek. Dlouhá. Tlačítko během nahrávání podržte, jeho uvolnění a a přehrání dvou „di“ ukončí nahrávání zprávy.

**Tlačítko pro manuální krmení / Zámek:** Krátkým stisknutím vydáte jednu porci krmení. Dlouhým stisknutím, opět po dobu alespoň 10ti sek. pak tuto funkci krmítka zamknete a zabráníte svému mazlíčkovi, aby si krmivo vydával sám. Zamknutí je potvrzeno dvojitým červeným bliknutím LED indikátoru. Stejným dlouhým stisknutím pak krmítko zase odemknete.

**LED indikátor červeně bliká:** Krmítko je buď zamykáno, odemykáno, nebo dochází ke změně módu.

**LED indikátor modře svítí:** Krmítko funguje jak má.

**LED indikátor modře bliká:** Krmítko čeká na připojení k síti.

## Připojení k aplikaci a správa zařízení

Pro stažení a instalaci aplikace iGET HOME prosím oskenujte tento QR kód:



Google play



iOS Store

Po stažení a registraci v aplikaci postupujte následovně

① Zvolte na „Přidat zařízení“.

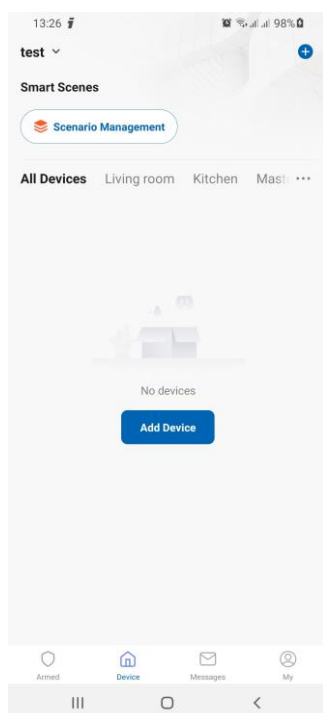

② Vyberte kategorii „Mazlíčci“ a model Vašeho krmítka.

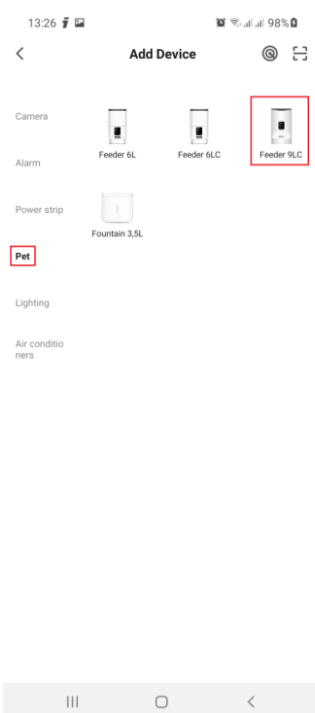

③ Ujistěte se, že je zařízení resetováno a potvrďte, že rychle bliká

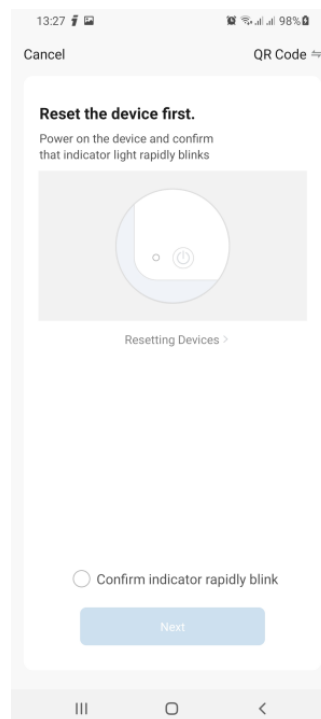

④ Zadejte přístupové údaje k Vaší Wi-Fi a ujistěte se, že je nastavena na 2,4 Ghz pásmo.

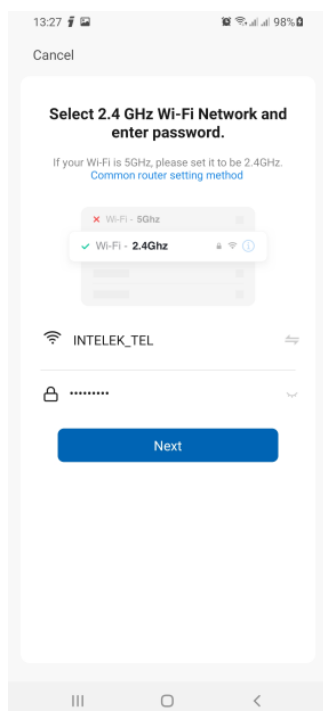

⑤ Ukažte QR kód na displeji telefonu na kameru zařízení ze vzdálenosti 15-20 cm.

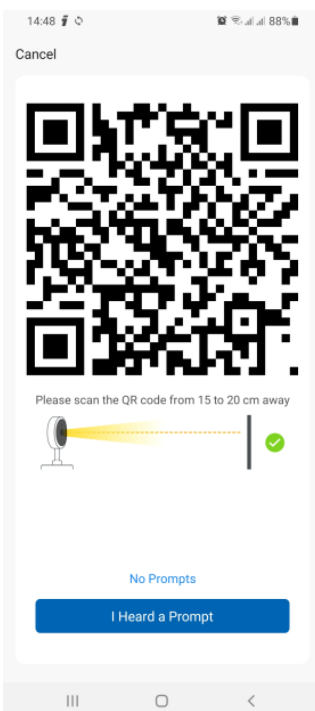

⑥ Počkejte, než se zařízení připojí. Telefon nedávejte nikam daleko i tak to může chvíli trvat.

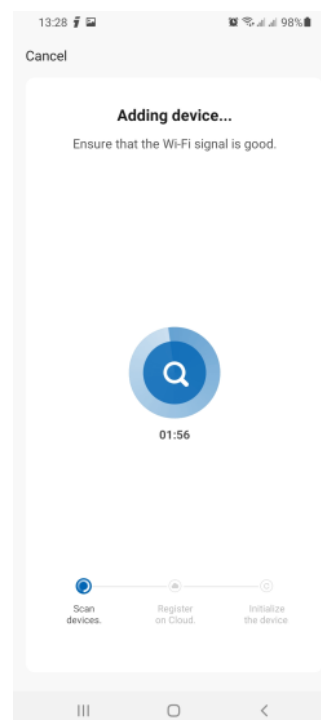

⑦ Aplikace potvrdí přidání zařízení.  
V tuto chvíli si jej můžete i přejmenovat.

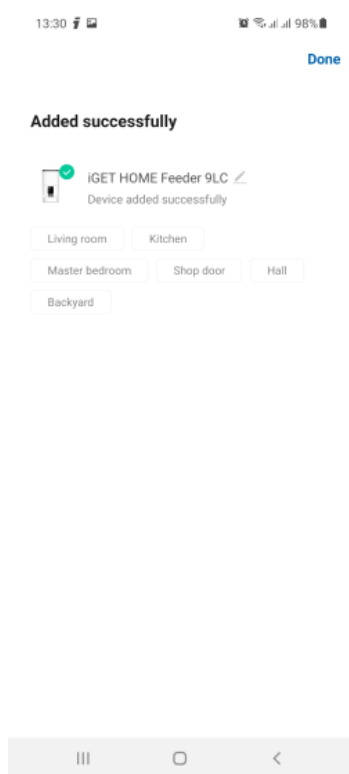

⑧ Připojeno! Nyní můžeme nastavit plán krmení.

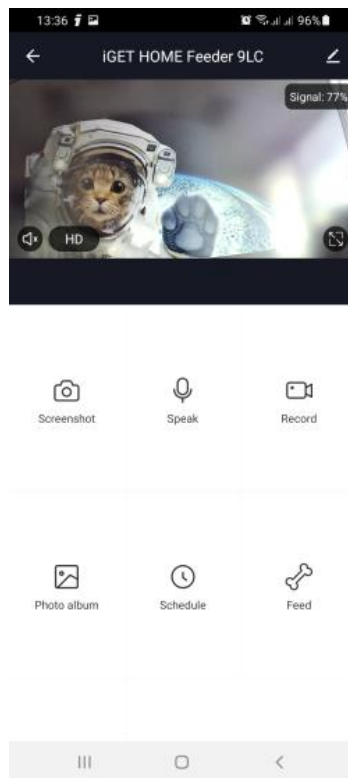

⑨ Zvolte „Přidat krmení“.

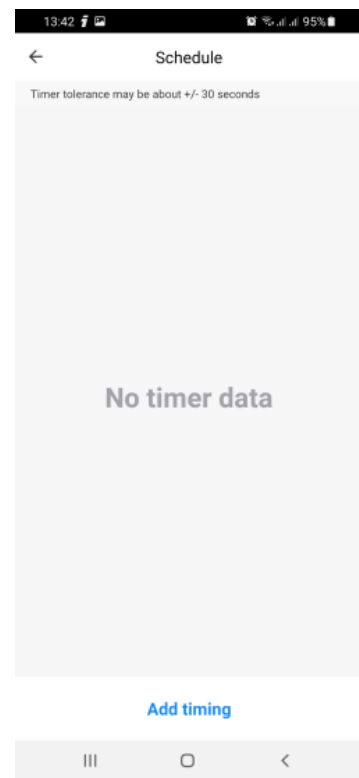

⑩ Nyní můžete zvolit čas krmení, počet porcí (jedna je cca. 10g dle použitých granulí) a opakování.

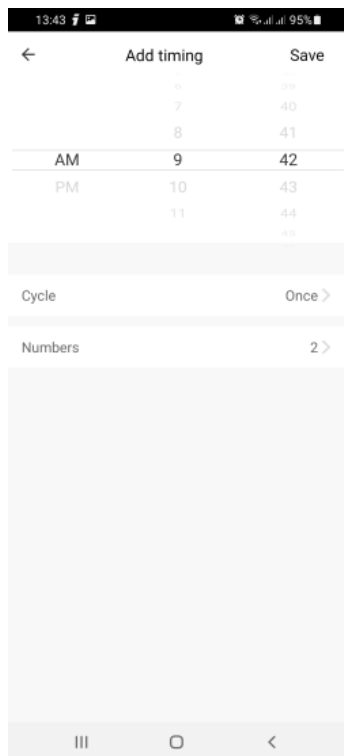

## Údržba

Zásobník krmiva i misku pravidelně čistěte čisticím prostředkem aby nedošlo ke kontaminaci zbytků krmiva bakteriemi. Ve vlhkém prostředí také doporučujeme používat vysoušedlo – to lze umístit do přihrádky na vnitřní straně víka.

## Upozornění

Umístěte krmítko na rovnou podlahu tak, aby nehrozilo jeho převržení. Krmítko je určeno pro malé a středně velké mazlíčky do váhy 20 kg.

Používejte pouze suché krmivo o rozměrech 2-12 mm.

Doporučujeme krmítko umístit do rohu, nebo alespoň ke zdi pro lepší stabilitu. Ta se bude hodit ve chvíli, kdy se Váš mazlíček bude snažit dostat dovnitř. Také dráty, ač jsou odolné vůči okusu, se prosím snažte zamaskovat jak nejlépe to půjde.

Děti mohou krmítko používat pouze pod dohledem dospělého.

Do krmítka je možné vložit tři baterie typu D. To zajistí jeho funkčnost i během výpadku proudu. Ta však může být i tak omezena absencí wi-fi signálu.

Nedoporučujeme používání krmítka pro mláďata mladší třech měsíců věku.

Aplikace funguje pouze ve wi-fi pásmu 2.4G. Pokud máte dvoupásmový router, je nutné 5G pásmo zcela vypnout.

Vzdálenost mezi krmítkem a wi-fi routerem by neměla být větší než deset metrů a neměly by mezi nimi být žádné silnější zdi, nebo jiné překážky. Ideální je používat krmítko ve stejné místnosti, ve které je router.

## Bezpečnostní upozornění

Zařízení není možné ponořit pod vodu. Zařízení je možné používat v rozmezích teplot od -10° do 50° C.

1) Pro domácnosti: Uvedený symbol (přeškrtnutý koš) na výrobku nebo v průvodní dokumentaci znamená, že použité elektrické nebo elektronické výrobky nesmí být likvidovány společně s komunálním odpadem. Za účelem správné likvidace výrobku jej odevzdejte na určených sběrných místech, kde budou přijata zdarma. Správnou likvidací tohoto produktu pomůžete zachovat cenné přírodní zdroje a napomáháte prevenci potenciálních negativních dopadů na životní prostředí a lidské zdraví, což by mohly být důsledky nesprávné likvidace odpadů. Další podrobnosti si vyžádejte od místního úřadu nebo nejbližšího sběrného místa. Při nesprávné likvidaci tohoto druhu odpadu mohou být v souladu s národními předpisy uděleny pokuty. Informace pro uživatele k likvidaci elektrických a elektronických zařízení (firemní a podnikové použití): Pro správnou likvidaci elektrických a elektronických zařízení si vyžádejte podrobné informace u Vašeho prodejce nebo dodavatele. Informace pro uživatele k likvidaci elektrických a elektronických zařízení v ostatních zemích mimo Evropskou unii: Výše uvedený symbol (přeškrtnutý koš) je platný pouze v zemích Evropské unie. Pro správnou likvidaci elektrických a elektronických zařízení si vyžádejte podrobné informace u Vašich úřadů nebo prodejce zařízení. Vše vyjadřuje symbol přeškrtnutého kontejneru na výrobku, obalu nebo tištěných materiálech.



2) Záruční opravy zařízení uplatňujte u svého prodejce. V případě technických problémů a dotazů kontaktujte svého prodejce. Dodržujte pravidla pro práci s elektrickými zařízeními. Uživatel není oprávněn rozebrat zařízení ani vyměňovat žádnou jeho součást. Při otevření nebo odstranění krytů hrozí riziko úrazu elektrickým proudem. Při nesprávném sestavení zařízení a jeho opětovném zapojení se rovněž vystavujete riziku úrazu elektrickým proudem.

**Prohlášení o shodě:** Tímto INTELEK.CZ s.r.o. prohlašuje, že typ zařízení iGET HOME Feeder 9LC je v souladu se směrnicí 2014/53/EU. Úplné znění EU prohlášení o shodě je k dispozici na těchto internetových stránkách [www.iget.eu](http://www.iget.eu).



Záruční lhůta je na produkty 24 měsíců, pokud není stanovena jinak.

**RoHS:** Tento přístroj splňuje požadavky o omezení používání některých nebezpečných látek v elektrických a elektronických zařízeních (nařízení vlády č. 481/2012 Sb., které bylo novelizováno nařízením vlády č. 391/2016 Sb.) a tím i požadavky Směrnice Evropského parlamentu a Rady (ES) 2011/65/EU o omezení používání některých nebezpečných látek v elektrických a elektronických zařízeních. Prohlášení k RoHS lze stáhnout na webu [www.iget.eu](http://www.iget.eu).

Toto zařízení lze používat v následujících zemích:



AT	BE	CY	CZ	DK	EE	FI	MT	NL	PL	PT	SK
SI	ES	DE	GR	HU	IE	IT	LV	LT	GB	IS	LI
NO	CH	BG	HR	RU	RO	FR	SE	LU	TR		

**Výhradní dovozce/výrobce produktů iGET do EU:** INTELEK.CZ s.r.o., Olivova 2096/4, Praha 1, 110 00, CZ,

<http://www.iget.eu>, SUPPORT: <http://www.iget.eu/helpdesk>, Copyright © 2022 INTELEK.CZ s.r.o. Všechna práva vyhrazena.

# SK Uživatelský manuál iGET HOME Feeder 9LC

Automatické krmítko pre miláčikov s kamerou

1. Veko
2. Zásobník krmiva
3. Mikrofón
4. Miska
5. Kamera
6. LED indikátor
7. Tlačidlo pre zmenu módu / Reset
8. Tlačidlo pre manuálne kŕmenie / Zámok
9. Napájacia zdierka
10. Priestor pre batérie
11. Reproduktor

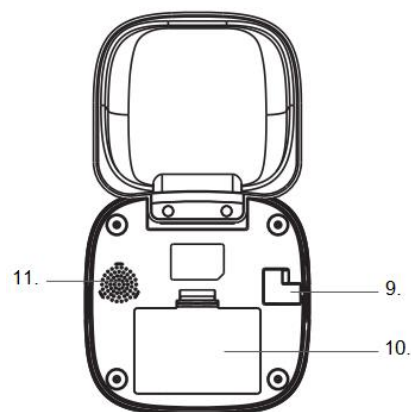
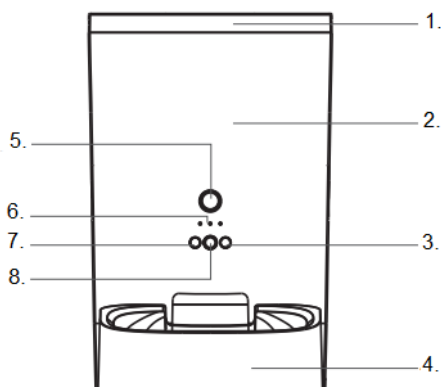

## Funkcia tlačidiel a indikácia

**Tlačidlo pre zmenu módu / Reset:** Krmítko resetujete a uvediete späť do továrenského nastavenia dlhým stlačením (aspoň 10s) tohto tlačidla, že sa tak stalo potvrdí dvojaké zazvonenie. Pokiaľ krmítko nie je pripojené k aplikácii tak dlhým stlačením tohto tlačidla (aspoň 10s) ho môžete prepnúť do módu, kedy vyhľadáva pripojenie a rovnako tak môžete tento mód aj vypnúť.

**Mikrofón:** Pre nahratie správy pre Vášho maznáčika pri výdaji krmiva stlačte dlho toto tlačítko. Správu je možné nahrat' potom, čo sa ozve zvuk popísaný ako „dí“. Správa môže byť až 10 sek. Dlhá. Tlačidlo počas nahrávania podržte, jeho uvoľnenie a a prehranie dvoch „dí“ ukončí nahrávanie správy.

**Tlačidlo pre manuálne kŕmenie / Zámok:** Krátkym stlačením vydáte jednu porciu kŕmenia. Dlhým stlačením, opäť po dobu aspoň 10tich sek. potom túto funkciu kŕmidla zamknete a zabránite svojmu miláčikovi, aby si krmivo vydával sám. Zamknutie je potvrdené dvojitým červeným bliknutím LED indikátora. Rovnakým dlhým stlačením potom krmítko zase odomknete.

**LED indikátor červeno bliká:** Krmítko je buď zamykané, odomykané, alebo dochádza k zmene módu.

**LED indikátor modro svieti:** Krmítko funguje ako má.

**LED indikátor modro bliká:** Krmítko čaká na pripojenie k sieti.

## Pripojenie k aplikácii a správa zariadení

Pre stiahnutie a inštaláciu aplikácie iGET HOME prosím oskenujte tento QR kód:



Google play



iOS Store

Po stiahnutí a registrácii v aplikácii postupujte nasledovne

① Zvoľte na „Pridať zariadenie“.

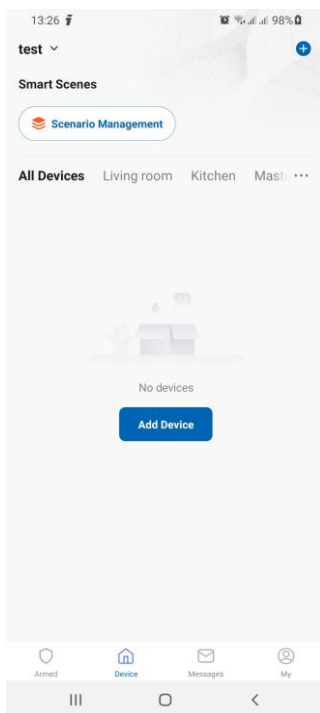

② Vyberte kategóriu „Maznáčkovia“ a model Vášho kŕmidla.

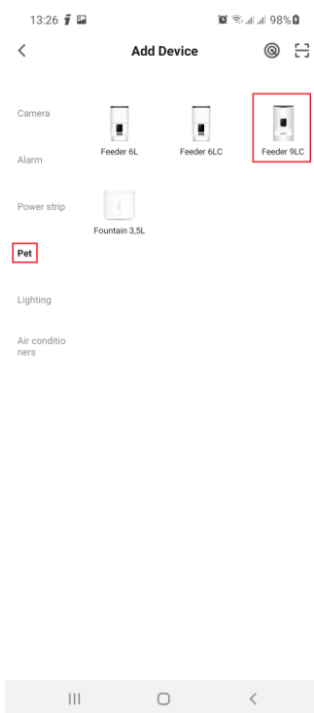

③ Uistite sa, že je zariadenie resetované a potvrdte, že rýchlo bliká

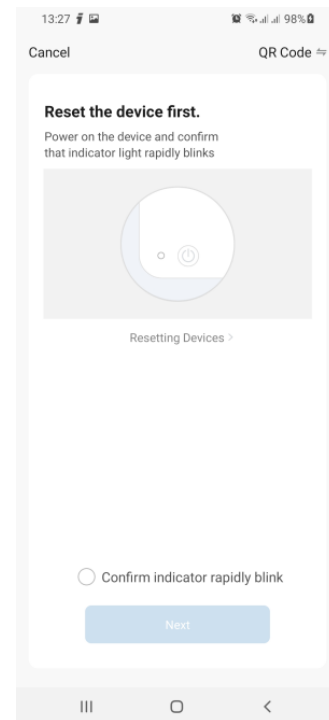

④ Zadáajte prístupové údaje k Vašou Wi-Fi a uistite sa, že je nastavená na 2,4 Ghz pásmo.

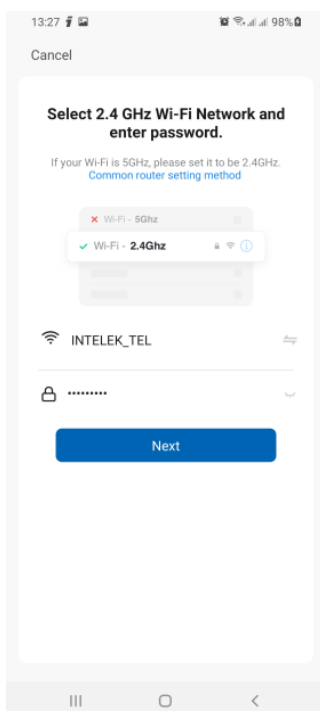

⑤ Ukážte QR kód na displeji telefónu na kameru zariadenia zo vzdialenosti 15-20 cm.

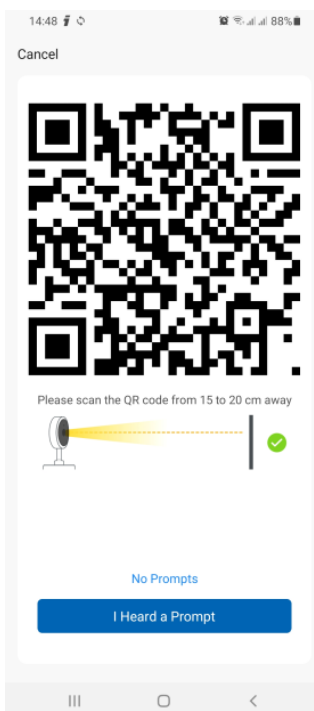

⑥ Počkajte, kým sa zariadenie pripojí. Telefón nedávajte nikam ďaleko aj tak to môže chvíľu trvať.

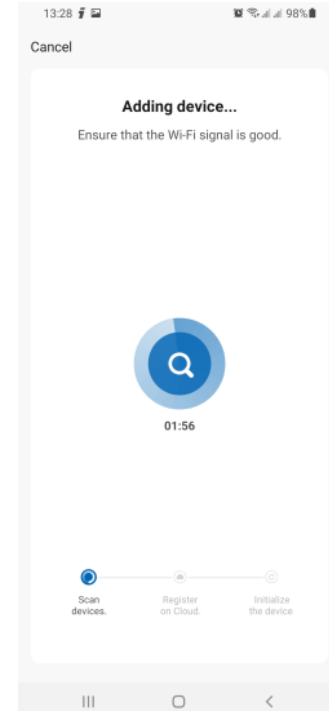

..

⑦ Aplikácia potvrdí prídanie zariadenia. V tejto chvíli si ho môžete aj premenovať.

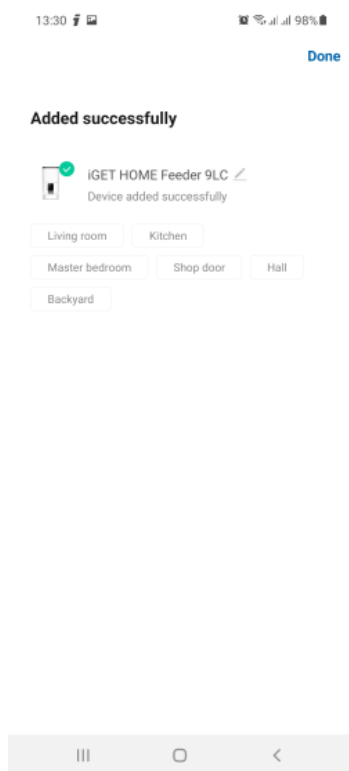

⑧ Pripojené! Teraz môžeme nastaviť plán kŕmenia.

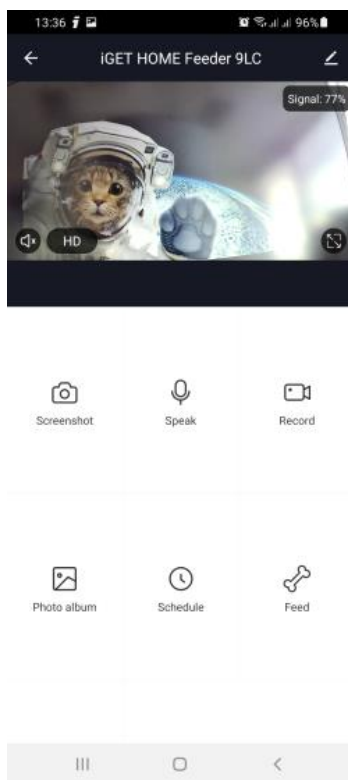

⑨ Zvoľte „Pridať kŕmenie“.

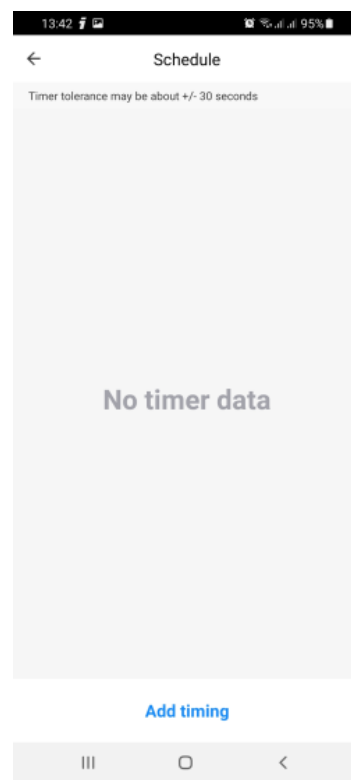

⑩ Teraz môžete zvoliť čas kŕmenia, počet porcií (jedna je cca. 10g podľa použitých granúl) a opakovanie.

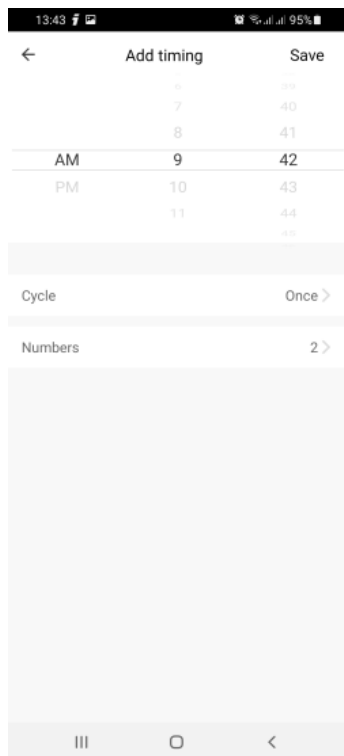

## Údržba

Zásobník krmiva aj misku pravidelne čistite čistiacim prostriedkom, aby nedošlo ku kontaminácii zvyškov krmiva baktériami. Vo vlhkom prostredí tiež odporúčame používať sušidlo – to je možné umiestniť do priehradky na vnútornej strane veka.

## Upozornenie

Umiestnite krmidlo na rovnú podlahu tak, aby nehrozilo jeho prevrhnutie. Krmítko je určené pre malých a stredne veľkých miláčikov do váhy 20 kg.

Používajte iba suché krmivo s rozmermi 2-12 mm.

Odporúčame krmítko umiestniť do rohu, alebo aspoň k stene pre lepšiu stabilitu. Tá sa bude hodiť vo chvíli, keď sa Váš maznáčik bude snažiť dostať dovnútra. Tiež drôty, aj keď sú odolné voči okusu, sa prosím snažte zamaskovať ako najlepšie to pôjde.

Deti môžu krmidlo používať iba pod dohľadom dospelého.

Do krmidla je možné vložiť tri batérie typu D. To zaisťuje jeho funkčnosť aj počas výpadku prúdu. Tá však môže byť aj tak obmedzená absenciou wi-fi signálu.

Neodporúčame používanie krmidla pre mláďatá mladšie ako tri mesiace veku.

Aplikácia funguje iba vo wi-fi pásme 2.4G. Pokiaľ máte dvojpásmový router, je nutné 5G pásmo úplne vypnúť.

Vzdialenosť medzi krmítkom a wi-fi routerom by nemala byť väčšia ako desať metrov a nemali by medzi nimi byť žiadne silnejšie múry, alebo iné prekážky. Ideálne je používať krmítko v rovnakej miestnosti, v ktorej je router.

## Bezpečnostné upozornenia

Zariadenie nie je možné ponoriť pod vodu. Zariadenie je možné používať v rozmedzí teplot od -10 ° do 50 ° C.

1) Pre domácnosti: Uvedený symbol (preškrtnutý kôš) na výrobku alebo v sprievodnej dokumentácii znamená, že použité elektrické alebo elektronické výrobky nesmú byť likvidované spoločne s komunálnym odpadom. Za účelom správnej likvidácie výrobku ho odovzdajte na určených zberných miestach, kde budú prijaté zadarmo. Správnu likvidáciu tohto produktu pomôžete zachovať cenné prírodné zdroje a napomáhate prevencii potenciálnych negatívnych dopadov na životné prostredie a ľudské zdravie, čo by mohli byť dôsledky nesprávnej likvidácie odpadov. Ďalšie podrobnosti si vyžadajte od miestneho úradu alebo najbližšieho zberného miesta. Pri nesprávnej likvidácii tohto druhu odpadu môžu byť v súlade s národnými predpismi udelené pokuty. Informácie pre užívateľov na likvidáciu elektrických a elektronických zariadení (firemné a podnikové použitie): Pre správnu likvidáciu elektrických a elektronických zariadení si vyžadajte podrobné informácie u Vášho predajcu alebo dodávateľa. Informácie pre užívateľov k likvidácii elektrických a elektronických zariadení v ostatných krajinách mimo Európskej únie: Vyššie uvedený symbol (preškrtnutý kôš) je platný iba v krajinách Európskej únie. Pre správnu likvidáciu elektrických a elektronických zariadení si vyžadajte podrobné informácie u Vašich úradov alebo predajcov zariadenia. Všetko vyjadruje symbol preškrtnutého kontajnera na výrobku, obale alebo tlačenej materiáloch.



2) Záručné opravy zariadenia uplatňujte u svojho predajcu. V prípade technických problémov a otázok kontaktujte svojho predajcu. Dodržujte pravidlá pre prácu s elektrickými zariadeniami. Užívateľ nie je oprávnený rozoberať zariadenie ani vymieňať žiadnu jeho súčasť. Pri otvorení alebo odstránení krytov hrozí riziko úrazu elektrickým prúdom. Pri nesprávnom zostavení zariadenia a jeho opätovnom zapojení sa tiež vystavujete riziku úrazu elektrickým prúdom.

**Vyhlasenie o zhode:** Týmto INTELEK.SK sro vyhlasuje, že typ zariadenia iGET HOME Feeder 9LC je v súlade so smernicou 2014/53/EU. Úplné znenie vyhlásenia o zhode EÚ je k dispozícii na tejto internetovej stránke [www.iget.eu](http://www.iget.eu).



Záručná lehota je na produkty 24 mesiacov, pokiaľ nie je stanovená inak.

**RoHS:** Tento prístroj spĺňa požiadavky o obmedzení používania niektorých nebezpečných látok v elektrických a elektronických zariadeniach (nariadenie vlády č. 481/2012 Zb., ktoré bolo novelizované nariadením vlády č. 391/2016 Zb.) a tým aj požiadavky Smernice Európskeho parlamentu a Rady (ES) 2011/65/EÚ o obmedzení používania niektorých nebezpečných látok v elektrických a elektronických zariadeniach. Vyhlásenie k RoHS je možné stiahnuť na webe [www.iget.eu](http://www.iget.eu).

Toto zariadenie je možné používať v nasledujúcich krajinách:



IT	AT	BE	CY	CZ	DK	EE	FI	MT	NL	PL	PT	SK
NO	SI	ES	DE	GR	HU	IE	IT	LV	LT	GB	IS	LI
	NO	CH	BG	HR	RU	RO	FR	SE	LU	TR		

**Výhradný dovozca/výrobca produktov iGET do EU:** INTELEK.SK s ro, Olivova 2096/4, Praha 1, 110 00, CZ, <http://www.iget.eu>, SUPPORT: <http://www.iget.eu/helpdesk>, Copyright © 2022 INTELEK.SK sro Všetky práva vyhradené.



# EN User's manual iGET HOME Feeder 9LC

Automatic feeder for pets with a camera

1. Cover
2. Feed hopper
3. Microphone
4. Bowl
5. Camera
6. LED indicator
7. Mode change / Reset button
8. Manual feed / Lock button
9. Power socket
10. Battery compartment
11. Speaker

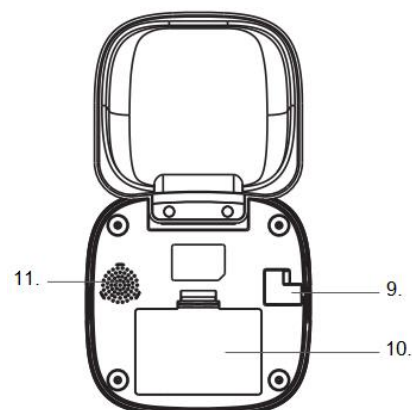
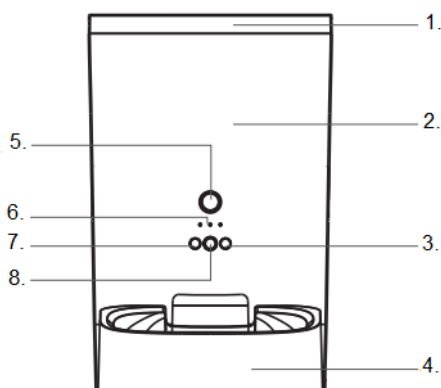

## Button functions and indications

**Mode change / Reset button:** You reset the feeder and return it to the factory settings by long pressing (at least 10 s) this button that this will confirm a double ring. If the feeder is not connected to the application, by pressing this button for a long time (at least 10 s) you can switch it to the mode where it searches for a connection and you can also switch off this mode.

**Microphone:** Press and hold this button to record a message for your pet when dispensing food. The message can be recorded after the sound described as "di" is heard. The message can be up to 10 seconds long. Hold down the button during recording, releasing it and playing two "di" will end the recording of the message.

**Manual Feed / Lock Button:** Press briefly to dispense one serving. By pressing it for a long time, again for at least 10 seconds, you will then lock this feeder function and prevent your pet from feeding the food himself. Locking is confirmed by a double red flashing of the LED indicator. Then press the same length to unlock the feeder again.

**LED flashes red:** The feeder is either locked, unlocked or the mode is changed.

**LED indicator lights up blue:** The feeder works as it should.

**LED indicator flashes blue:** The feeder is waiting to be connected to the mains.

## Application connection and device management

To download and install iGET HOME, please scan this QR code:



Google play



iOS Store

After downloading and registering in the application, proceed as follows

① Select "Add device".

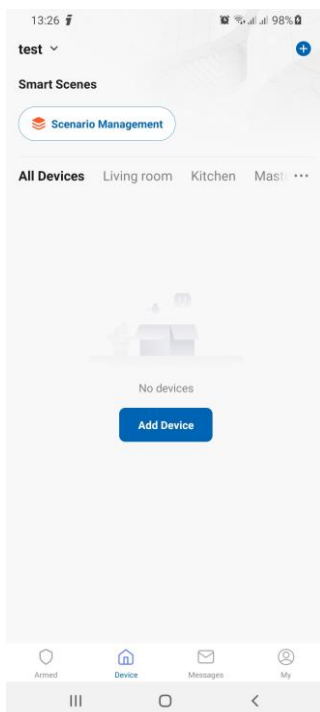

④ Enter the access data for Your Wi-Fi and make sure it's set to 2.4 GHz band.

② Select the category "Pets" and the model of your feeder.

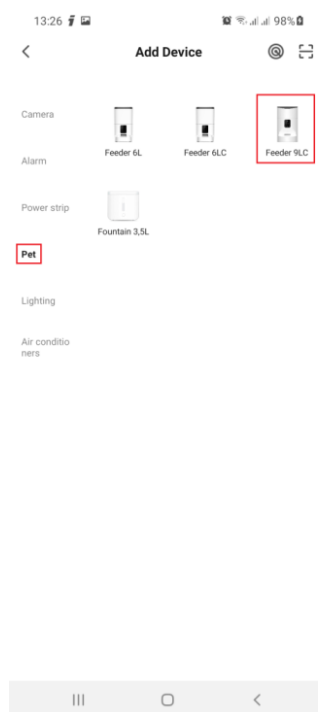

⑤ Show the QR code on the display on the camera of the device from distance 15-20 cm.

③ Make sure the device is reset and confirm that it flashes quickly

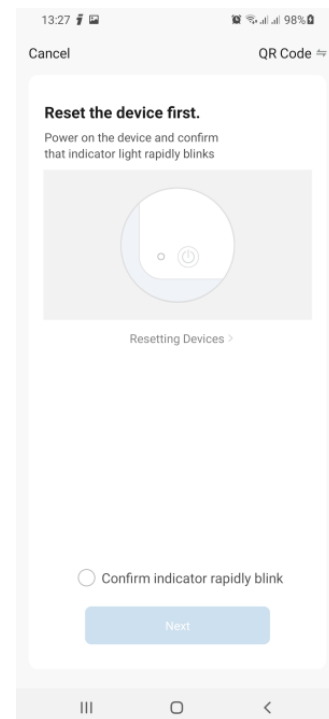

⑥ Wait for the device to connect. Don't put your phone anywhere even so it's it may take a while.

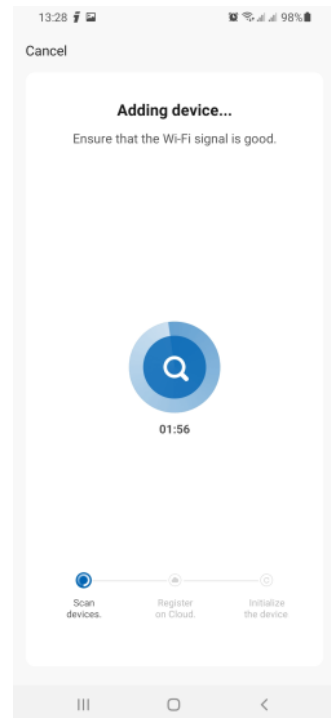
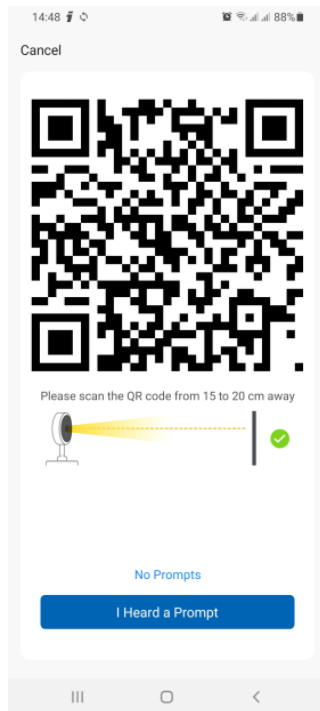
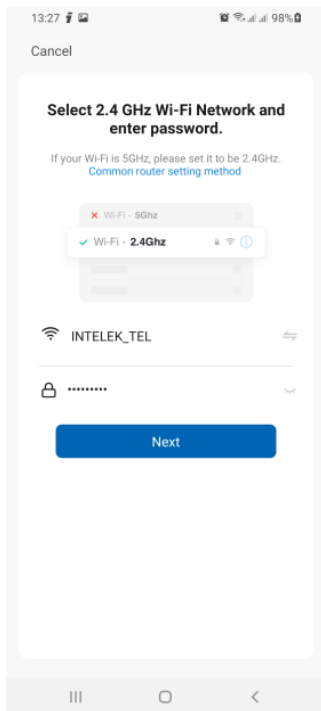

⑦ The application confirms the addition of the device. You can also rename it at this time.

⑧ Connected! We can now set\* feeding plan .

⑨ Select "Add feed". '

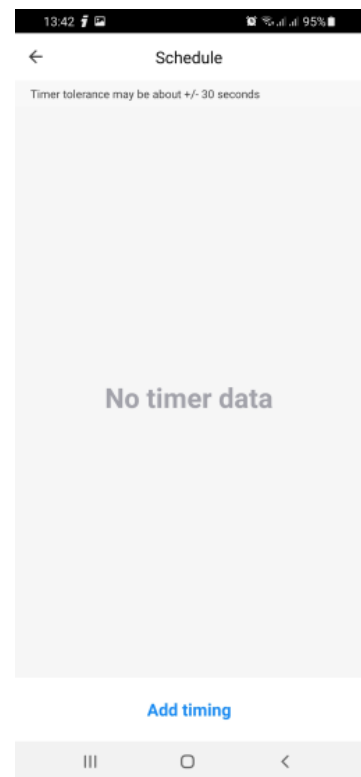
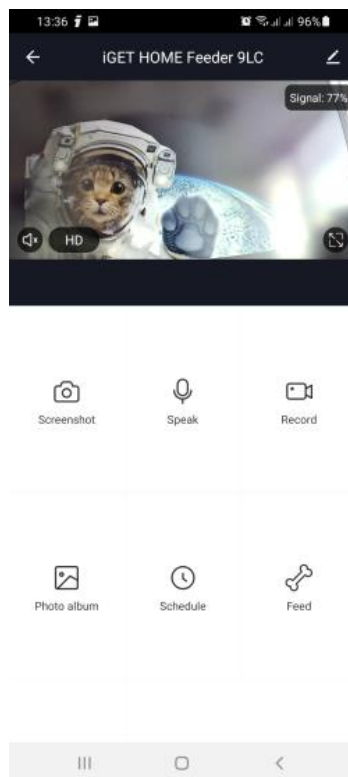
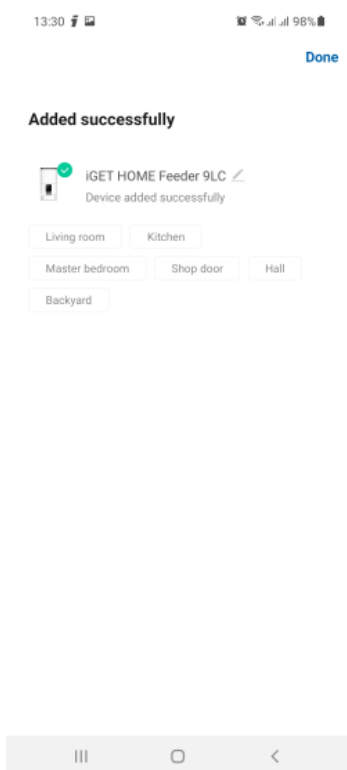

⑩ You can now select the feeding time, the number of servings (one is approx. 10g depending on the granules used) and the repetition.

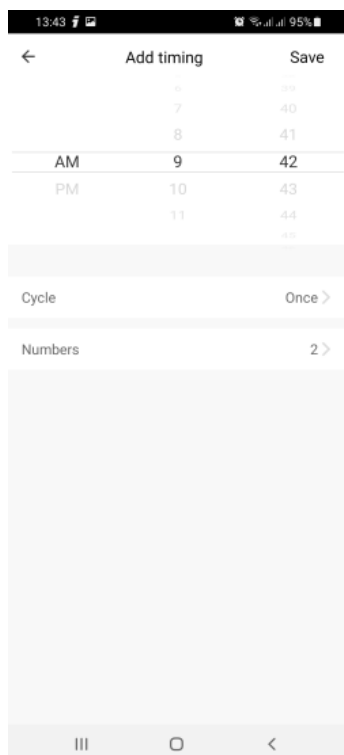

## Maintenance

Regularly clean the feed hopper and the bowl with a cleaning agent to prevent contamination of the feed residues with bacteria. We also recommend using a desiccant in a humid environment - this can be placed in the compartment on the inside of the lid.

## Notice

Place the feeder on a flat floor so that it does not tip over. The feeder is designed for small and medium-sized pets weighing up to 20 kg.

Only use dry fodder with dimensions 2-12 mm.

We recommend placing the feeder in a corner, or at least against a wall for better stability. This will come in handy when your pet tries to get inside. Also, although the wires are resistant to taste, please try to disguise as best you can.

Children should only use the feeder under adult supervision.

It is possible to insert three D-type batteries into the feeder. This will ensure its functionality even during a power failure. However, it can still be limited by the absence of a Wi-Fi signal.

We do not recommend the use of a feeder for young under three months of age.

The application only works in the 2.4G Wi-Fi band. If you have a dual-band router, you must turn off the 5G band completely.

Distance between feeder and wi-fi The router should not be larger than ten meters and there should be no thicker walls or other obstacles between them. It is ideal to use the feeder in the same room as the router.

## Safety instructions

The device cannot be immersed under water. The device can be used in the temperature range from  $-10^{\circ}$  to  $50^{\circ}$  C.

1) For households: The symbol (crossed-out wheeled bin) on the product or in the accompanying documentation means that used electrical and electronic products must not be disposed of with your other household waste. In order to dispose of the product properly, please return it to the designated collection points, where it will be accepted free of charge. By ensuring this product is disposed of correctly, you will help prevent potential negative consequences for the environment and human health, which could otherwise be caused by inappropriate waste handling of this product. Contact your local authority or the nearest collection point for further details. Penalties may be applicable for incorrect disposal of this waste in accordance with national regulations. Information for users on disposal of electrical and electronic equipment (corporate and business use): For proper



disposal of electrical and electronic equipment, please contact your dealer or supplier. Information for Users on Disposal of Old Electrical & Electronic Equipment in Other Countries outside the European Union: The above symbol (crossed-out wheeled bin) is only valid in European Union countries. For proper disposal of electrical and electronic equipment, request detailed information from your authorities or equipment dealer. Everything is indicated by the crossed-out wheeled bin symbol on the product, packaging, or printed materials.

2) Apply for warranty repairs to the equipment at your dealer. Contact your dealer if you have technical problems or questions. Follow the rules for working with electrical equipment. The user is not authorized to disassemble the device or replace any part of it. There is a risk of electric shock if the covers are opened or removed. You may also be exposed to the risk of electric shock if the device is incorrectly assembled and reconnected.

**Declaration of Conformity:** INTELEK.CZ sro hereby declares that the type of iGET HOME Feeder 9LC device is in accordance with Directive 2014/53/EU. The full text of the EU Declaration of Conformity is available on this website [www.iget.eu](http://www.iget.eu).



The warranty period for the products is 24 months, unless otherwise stated.

**RoHS :** This device meets the requirements for the restriction of the use of certain hazardous substances in electrical and electronic equipment (Government Decree No. 481/2012 Coll., Which was amended by Government Decree No. 391/2016 Coll.) And thus the requirements of the Directive of the European Parliament and the Council (EC) 2011/65 / EU on the restriction of the use of certain hazardous substances in electrical and electronic equipment. The RoHS declaration can be downloaded at [www.iget.eu](http://www.iget.eu).

**This device can be used in the following countries:**



AT	BE	CY	CZ	DK	EE	FI	MT	NL	PL	PT	SK
SI	ES	DE	GR	HU	IE	IT	LV	LT	GB	IS	LI
NO	CH	BG	HR	RU	RO	FR	SE	LU	TR		

**Exclusive importer / manufacturer of iGET products to the EU:** INTELEK.CZ s ro, Olivova 2096/4, Prague 1, 110 00, CZ, <http://www.iget.eu>, SUPPORT: <http://www.iget.eu/helpdesk>, Copyright © 2022 INTELEK.CZ sro All rights reserved.

## PL Instrukcja obsługi iGET HOME Feeder 9LC

Automatyczny karmnik dla zwierząt domowych z kamerą

1. Pokrywa
2. Lej podający
3. Mikrofon
4. Miska
5. Kamera
6. Wskaźnik ledowy
7. Zmiana trybu/przycisk resetowania
8. Podawanie ręczne/przycisk blokady
9. Gniazdo zasilania
10. Komora baterii
11. Głośnik

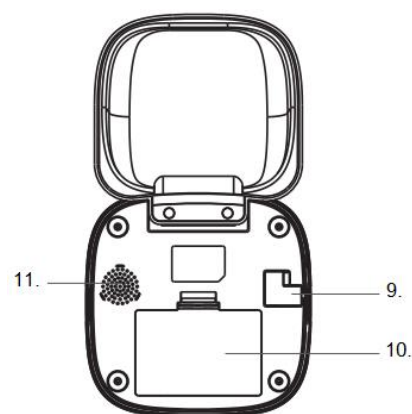
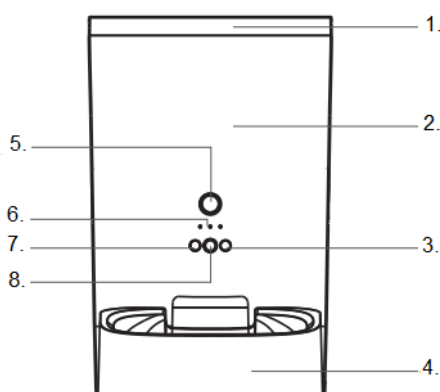

### Funkcje i wskazania przycisków

**Przycisk zmiany trybu / Reset:** Zresetujesz podajnik i przywrócisz go do ustawień fabrycznych przez długie naciśnięcie (minimum 10 s) tego przycisku, który potwierdzi podwójnym dzwonkiem. Jeśli podajnik nie jest połączony z aplikacją, wciskając ten przycisk przez dłuższy czas (minimum 10 s) możesz przełączyć go w tryb, w którym szuka połączenia, a także możesz ten tryb wyłączyć.

**Mikrofon:** Naciśnij i przytrzymaj ten przycisk, aby nagrać wiadomość dla swojego zwierzaka podczas wydawania karmy. Wiadomość można nagrać po usłyszeniu dźwięku opisanego jako „di”. Wiadomość może mieć do 10 sekund. Przytrzymaj przycisk podczas nagrywania, puszczenie go i odtworzenie dwóch „di” zakończy nagrywanie wiadomości.

Przycisk ręcznego podawania / blokady: naciśnij krótko, aby podać jedną porcję. Naciskając go przez długi czas, ponownie przez co najmniej 10 sekund, zablokujesz funkcję podajnika i uniemożliwisz zwierzęciu samodzielne karmienie. Zablokowanie potwierdzone jest podwójnym mignięciem diody LED na czerwono. Następnie naciśnij tę samą długość, aby ponownie odblokować podajnik.

Dioda miga na czerwono: Podajnik jest zablokowany, odblokowany lub zmieniono tryb.

Dioda LED świeci na niebiesko: Podajnik działa tak jak powinien.

Dioda LED miga na niebiesko: Podajnik czeka na podłączenie do sieci.

## Połączenie aplikacji i zarządzanie urządzeniami

Aby pobrać i zainstalować iGET HOME, zeskanuj ten kod QR:



Google play



iOS Store

Po pobraniu i zarejestrowaniu się w aplikacji wykonaj następujące czynności

- ① Wybierz „Dodaj urządzenie”. i model Twojego podajnika.      ② Wybierz kategorię „Zwierzęta domowe”      ③ Upewnij się, że urządzenie jest zresetuj i potwierdź, że miga szybko

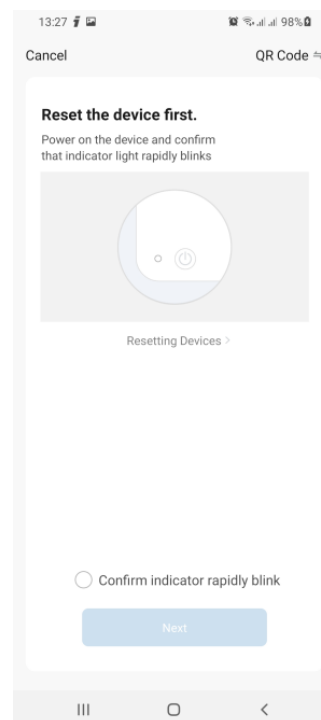
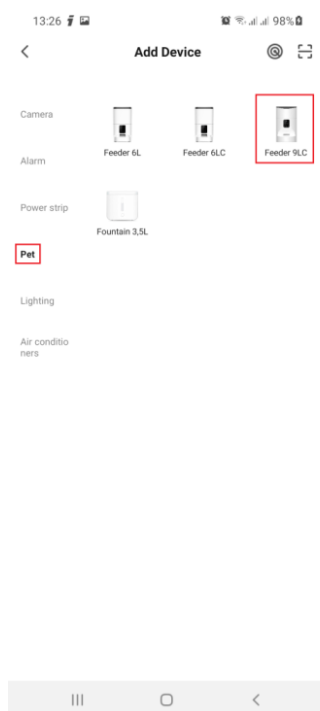
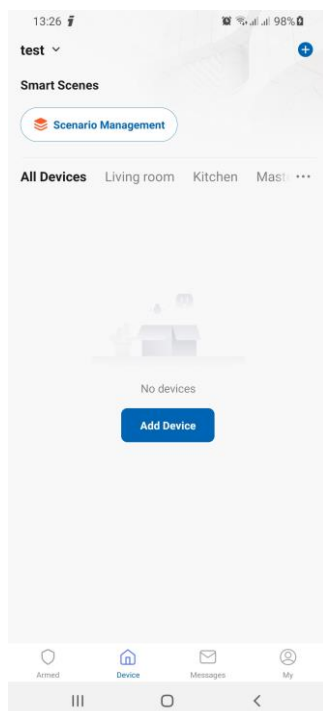

④ Wprowadź dane dostępowe dla Twoja sieć Wi-Fi i upewnij się, że jest ustawiony na pasmo 2,4 GHz.

⑤ Pokaż kod QR na wyświetlaczu w aparacie urządzenia od Odległość 15-20 cm.

⑥ Poczekaj, aż urządzenie się połączy. Nie kładź telefonu nigdzie, nawet jeśli jest. Może to chwilę potrwać.

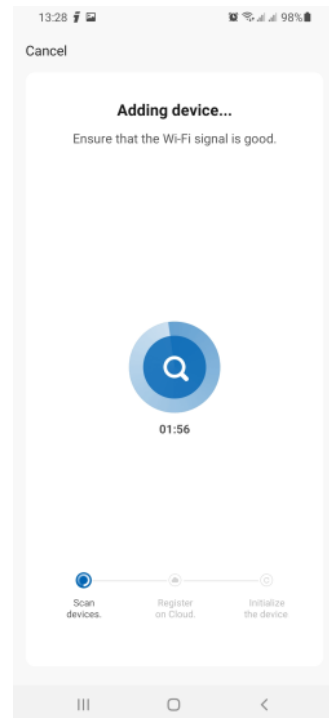
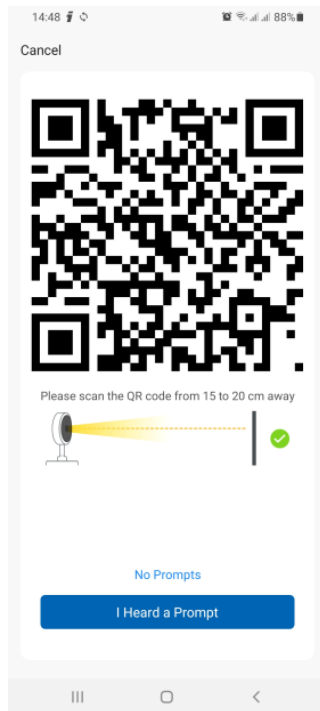
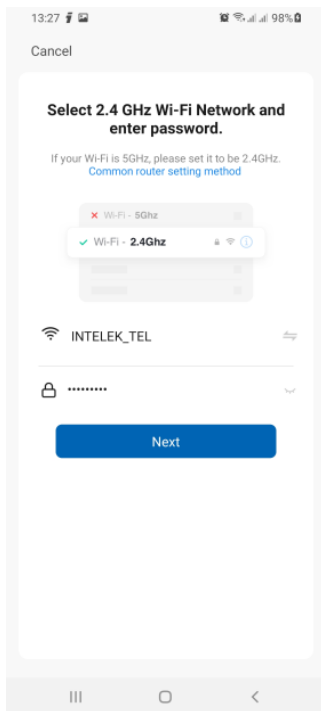

⑦ Aplikacja potwierdza dodatek urządzenia. W tej chwili możesz również zmienić jego nazwę. \*

⑧ Połączono! Możemy teraz ustawić plan żywienia.

⑨ Wybierz "Dodaj kanał". '

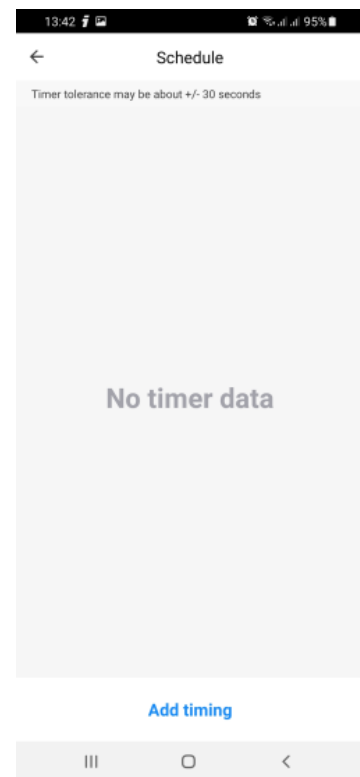
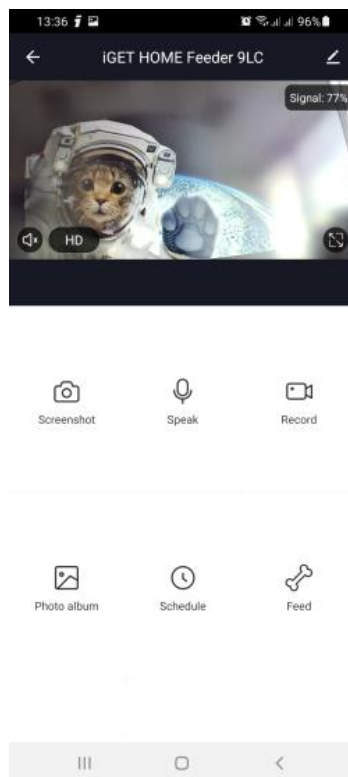
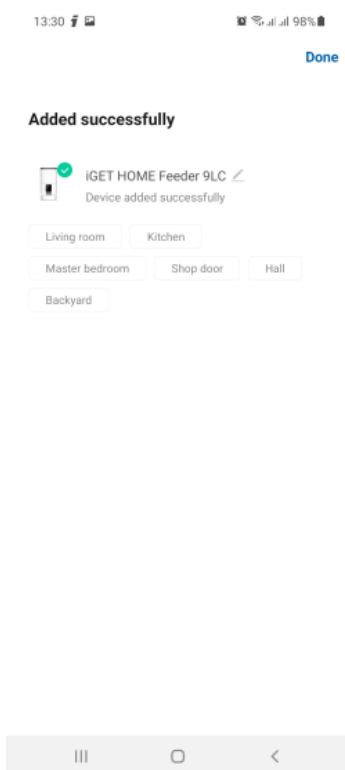

⑩ Możesz teraz wybrać czas karmienia, ilość porcji (jedna to ok. 10g w zależności od użytego granulatu) oraz powtórzenie.

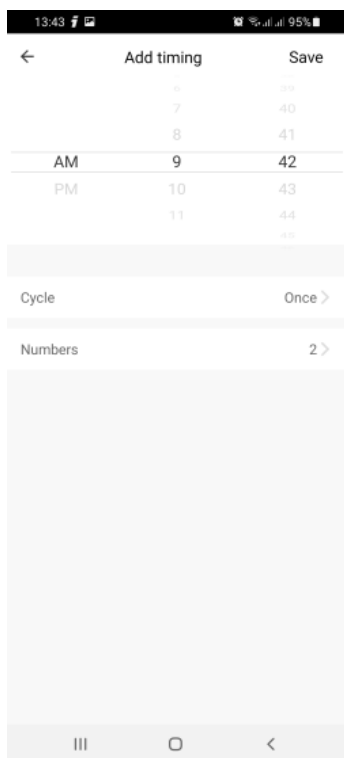

## Utrzymanie

Regularnie czyść lej zasypowy i miskę środkiem czyszczącym, aby zapobiec zanieczyszczeniu resztek paszy bakteriami. Zalecamy również stosowanie środka osuszającego w wilgotnym środowisku — można go umieścić w przegródce po wewnętrznej stronie pokrywy.

## Ogłoszenie

Umieść podajnik na płaskiej podłodze, aby się nie przewrócił. Karmnik przeznaczony jest dla małych i średnich zwierząt o wadze do 20 kg.

Używaj tylko suchej paszy o wymiarach 2-12 mm.

Zalecamy umieszczenie podajnika w rogu lub przynajmniej przy ścianie, aby uzyskać lepszą stabilność. Przyda się to, gdy Twój zwierzak będzie próbował dostać się do środka. Poza tym, chociaż przewody są odporne na smak, postaraj się zamaskować najlepiej jak potrafisz.

Dzieci powinny korzystać z karmnika wyłącznie pod nadzorem osoby dorosłej.

Do podajnika można włożyć trzy baterie typu D. Zapewni to jego funkcjonalność nawet podczas awarii zasilania. Jednak nadal może być ograniczony brakiem sygnału Wi-Fi.

Nie zalecamy stosowania karmnika dla młodych w wieku poniżej trzech miesięcy.

Aplikacja działa tylko w paśmie Wi-Fi 2,4G. Jeśli masz router dwuzakresowy, musisz całkowicie wyłączyć pasmo 5G.

Odległość między podajnikiem a wi-fi Router nie powinien być większy niż dziesięć metrów, a między nimi nie powinno być grubszych ścian ani innych przeszkód. Idealnie nadaje się do korzystania z podajnika w tym samym pomieszczeniu co router.

## Instrukcje bezpieczeństwa

Urządzenie nie może być zanurzone pod wodą. Urządzenie może być użytkowane w zakresie temperatur od  $-10^{\circ}$  do  $50^{\circ}$  C.

1) Dla gospodarstw domowych: Symbol (przekreślony kosz na śmieci) na produkcie lub w dołączonej dokumentacji oznacza, że zużytego sprzętu elektrycznego i elektronicznego nie wolno wyrzucać razem z innymi odpadami





domowymi. W celu prawidłowej utylizacji produktu należy zwrócić go do wyznaczonych punktów zbiórki, gdzie zostanie on bezpłatnie przyjęty. Zapewniając prawidłową utylizację tego produktu, pomożesz zapobiec potencjalnym negatywnym skutkom dla środowiska i zdrowia ludzkiego, które w przeciwnym razie mogłyby być spowodowane niewłaściwą utylizacją tego produktu. Aby uzyskać więcej informacji, skontaktuj się z lokalnymi władzami lub najbliższym punktem zbiórki. Za nieprawidłową utylizację tych odpadów zgodnie z przepisami krajowymi mogą zostać nałożone kary. Informacje dla użytkowników dotyczące utylizacji sprzętu elektrycznego i elektronicznego (do użytku korporacyjnego i biznesowego): W celu prawidłowej utylizacji sprzętu elektrycznego i elektronicznego należy skontaktować się ze sprzedawcą lub dostawcą. Informacje dla użytkowników dotyczące utylizacji starego sprzętu elektrycznego i elektronicznego w innych krajach poza Unią Europejską: Powyższy symbol (przekreślony kosz na śmieci) jest ważny tylko w krajach Unii Europejskiej. W celu prawidłowej utylizacji sprzętu elektrycznego i elektronicznego poproś o szczegółowe informacje swoje władze lub sprzedawcę sprzętu. Wszystko jest oznaczone symbolem przekreślonego kosza na kółkach na produkcie, opakowaniu lub materiałach drukowanych.

2) Złóż wniosek o naprawy gwarancyjne sprzętu u swojego sprzedawcy. Skontaktuj się ze sprzedawcą, jeśli masz problemy techniczne lub pytania. Postępuj zgodnie z zasadami pracy ze sprzętem elektrycznym. Użytkownik nie jest upoważniony do demontażu urządzenia ani wymiany jakiegokolwiek jego części. Otwarcie lub zdjęcie pokryw grozi porażeniem prądem. Jeśli urządzenie zostanie nieprawidłowo zmontowane i ponownie podłączone, możesz być również narażony na ryzyko porażenia prądem.

**Deklaracja zgodności:** INTELEK.CZ sro niniejszym sprawozdania że rodzaj \_\_ \_ Urządzenie iGET HOME Feeder 9LC jest zgodny z Dyrektywą 2014/53/EU. Pełny tekst Deklaracji Zgodności EU jest dostępny na tej stronie internetowej [www.iget.eu](http://www.iget.eu).



Okres gwarancji na produkty wynosi 24 miesiące, chyba że zaznaczono inaczej.

**RoHS :** To urządzenie spełnia wymagania dotyczące ograniczenia stosowania niektórych niebezpiecznych substancji w sprzęcie elektrycznym i elektronicznym (dekret rządowy nr 481/2012 Dz.U., który został zmieniony dekretem rządowym nr 391/2016 Dz.U.). wymagania Dyrektywy Parlamentu Europejskiego i Rady (WE) 2011/65/UE w sprawie ograniczenia stosowania niektórych niebezpiecznych substancji w sprzęcie elektrycznym i elektronicznym. Deklarację RoHS można pobrać ze strony [www.iget.eu](http://www.iget.eu).

**To urządzenie może być używane w następujących krajach:**



AT	BE	CY	CZ	DK	EE	FI	MT	NL	PL	PT	SK
SI	ES	DE	GR	HU	IE	IT	LV	LT	GB	IS	LI
NO	CH	BG	HR	RU	RO	FR	SE	LU	TR		

**Wyłączy importeur / producent produktów iGET do UE:** INTELEK.CZ s ro, Olivova 2096/4, Praga 1, 110 00, CZ, <http://www.iget.eu>, WSPARCIE: <http://www.iget.eu/helpdesk>, Copyright © 2022 INTELEK.CZ sro Wszelkie prawa zastrzeżone.

# DE/AT Bedienungsanleitung iGET HOME Feeder 9LC

Futterautomat für Haustiere mit Kamera

1. Abdeckung
2. Futtertrichter
3. Mikrofon
4. Schüssel
5. Kamera
6. LED-Anzeige
7. Moduswechsel /  
Reset-Taste
8. Manuelle Zufuhr /  
Verriegelungstaste
9. Steckdose
10. Batteriefach
11. Lautsprecher

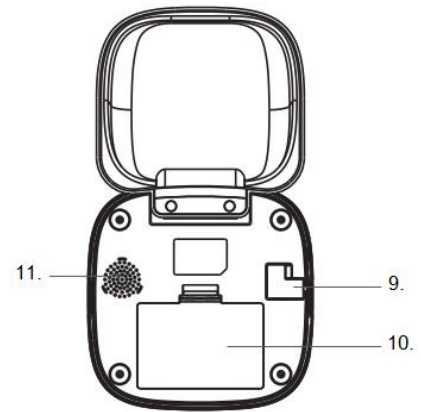
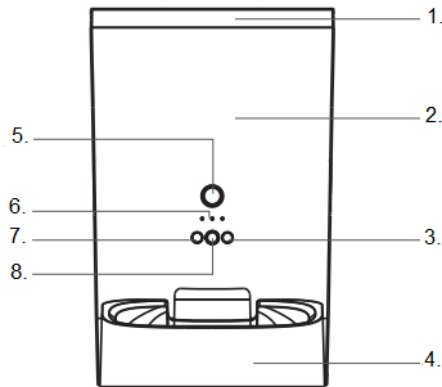

## Tastenfunktionen

## und Anzeigen

**Moduswechsel / Reset-Taste:** Durch langes Drücken (mindestens 10 s) dieser Taste setzen Sie die Zuführung zurück und setzen sie auf die Werkseinstellungen zurück, dies wird durch ein doppeltes Klingeln bestätigt. Wenn der Feeder nicht mit der Anwendung verbunden ist, können Sie ihn durch langes Drücken dieser Taste (mindestens 10 s) in den Modus schalten, in dem er nach einer Verbindung sucht, und Sie können diesen Modus auch ausschalten.

**Mikrofon:** Halten Sie diese Taste gedrückt, um eine Nachricht für Ihr Haustier aufzuzeichnen, wenn Futter ausgegeben wird. Die Nachricht kann aufgezeichnet werden, nachdem der als "di" bezeichnete Ton zu hören ist. Die Nachricht kann bis zu 10 Sekunden lang sein. Halten Sie die Taste während der Aufnahme gedrückt, lassen Sie sie los und spielen Sie zwei "di", um die Aufnahme der Nachricht zu beenden.

**Taste Manuelle Zufuhr/Sperre:** Kurz drücken, um eine Portion auszugeben. Durch langes Drücken, erneut für mindestens 10 Sekunden, sperren Sie dann diese Futterfunktion und verhindern, dass Ihr Haustier das Futter selbst füttert. Die Verriegelung wird durch ein doppeltes rotes Blinken der LED-Anzeige bestätigt. Drücken Sie dann die gleiche Länge, um die Zuführung wieder zu entriegeln.

**LED blinkt rot:** Die Zuführung ist entweder verriegelt, entriegelt oder der Modus wird geändert.

**LED-Anzeige leuchtet blau:** Der Feeder funktioniert wie er soll.

**LED-Anzeige blinkt blau:** Der Feeder wartet darauf, mit dem Stromnetz verbunden zu werden.

## Anwendungsverbindung und Geräteverwaltung

Um iGET HOME herunterzuladen und zu installieren, scannen Sie bitte diesen QR-Code:



Google play



iOS Store

Gehen Sie nach dem Herunterladen und Registrieren in der Anwendung wie folgt vor

- ① „Gerät hinzufügen“ auswählen. und das Modell Ihres Futterautomaten
- ② Wählen Sie die Kategorie „Haustiere“ zurücksetzen und bestätigen, dass es schnell blinkt
- ③ Vergewissern Sie sich, dass das Gerät ist aktiviert

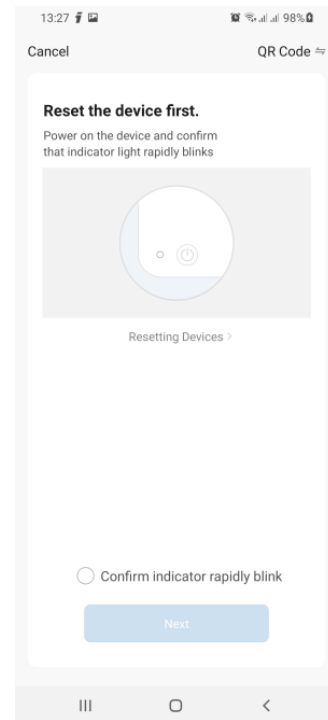
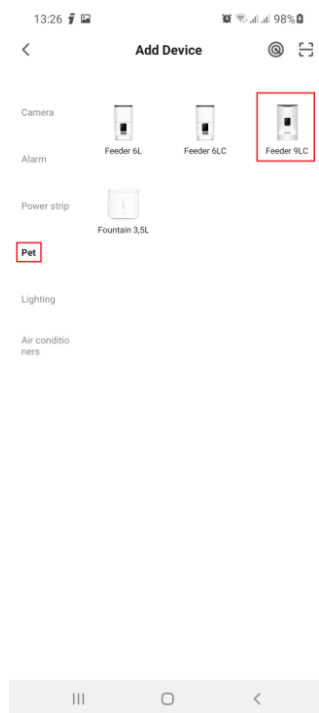
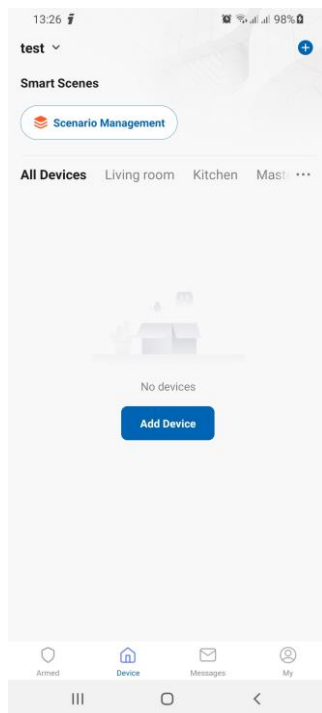

- ④ Geben Sie die Zugangsdaten für Ihr WLAN und stellen Sie sicher, dass es das 2,4-GHz-Band eingestellt ist.
- ⑤ Zeigen Sie den QR-Code auf dem Display an auf der Kamera des Abstand 15-20 cm \*
- ⑥ Warten Sie, bis sich das Gerät verbindet. Legen Sie Ihr Telefon nirgendwo hin, auch wenn es auf Weile dauern.

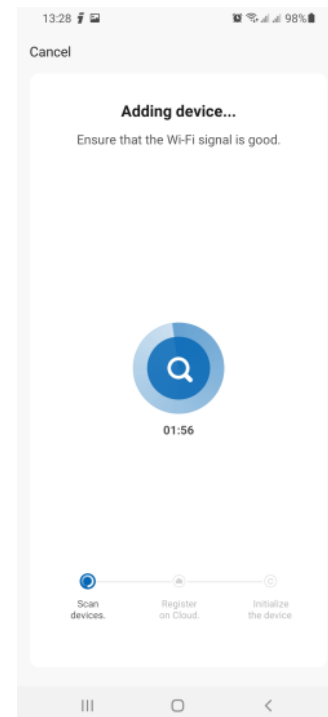
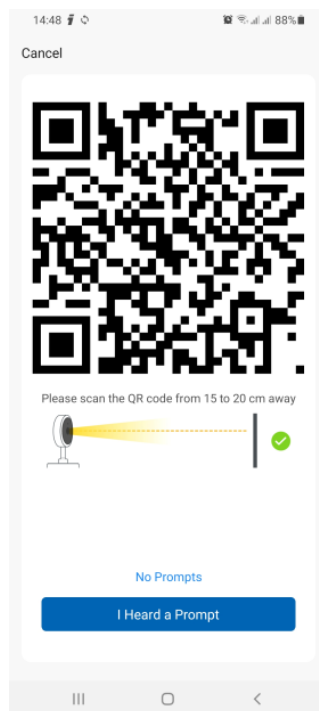
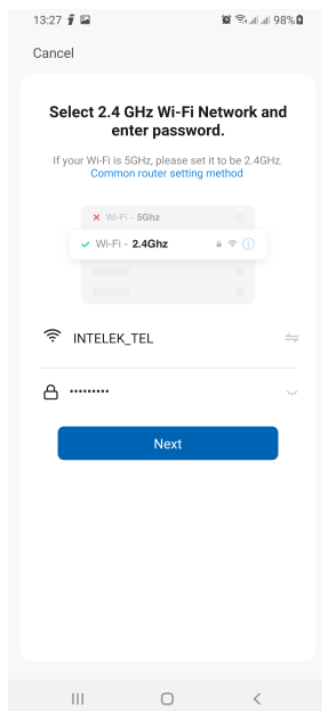

⑦ Die Anwendung bestätigt die Ergänzung des Gerätes. Sie können es zu diesem Zeitpunkt auch umbenennen.

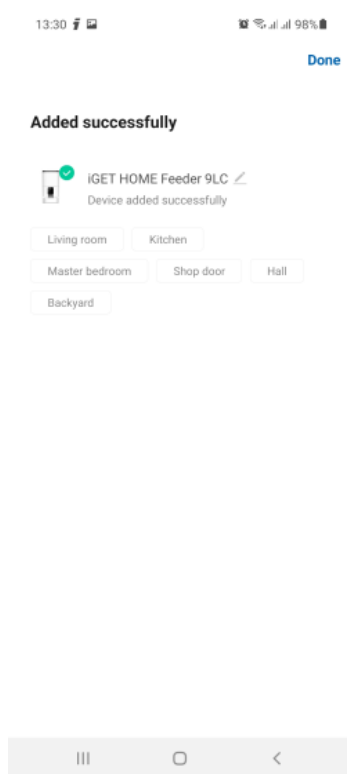

⑧ Connected! Wir können jetzt Fütterungsplan.

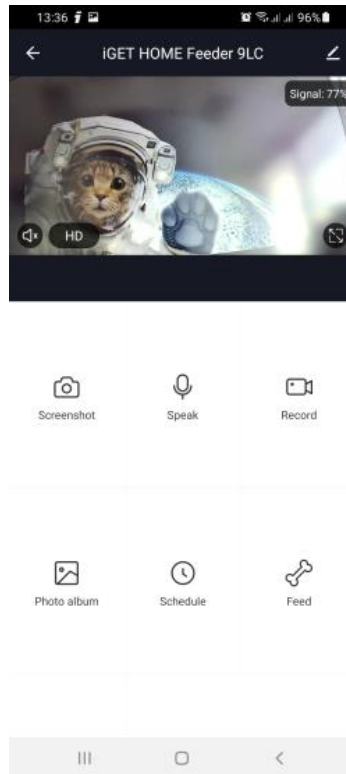

⑨ „Feed hinzufügen“ auswählen. '

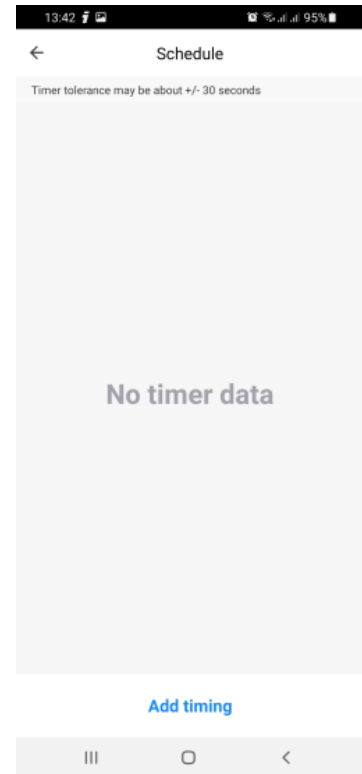

⑩ Sie können nun die Fütterungszeit, die Anzahl der Portionen (je nach verwendetem Granulat ca. 10 g) und die Wiederholung auswählen.

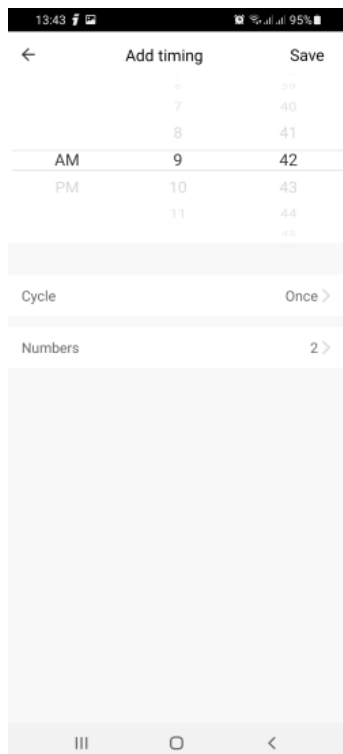

## Wartung

Reinigen Sie den Futtertrichter und die Schüssel regelmäßig mit einem Reinigungsmittel, um eine Verkeimung der Futterreste zu vermeiden.

Wir empfehlen außerdem, in feuchter Umgebung ein Trockenmittel zu verwenden – dieses kann in das Fach auf der Innenseite des Deckels gegeben werden.

## Notiz

Stellen Sie den Futterautomaten auf einen ebenen Boden, damit er nicht umkippt. Der Futterautomat ist für kleine und mittelgroße Haustiere mit einem Gewicht von bis zu 20 kg ausgelegt.

Verwenden Sie nur Trockenfutter mit Maßen 2-12 mm.

Wir empfehlen, den Futterautomaten für eine bessere Stabilität in einer Ecke oder zumindest an einer Wand zu platzieren. Dies ist praktisch, wenn Ihr Haustier versucht, hineinzukommen. Auch wenn die Drähte geschmacksneutral sind, versuchen Sie bitte, sie so gut wie möglich zu tarnen.

Kinder sollten den Futterautomaten nur unter Aufsicht von Erwachsenen benutzen.

Es ist möglich, drei D-Typ-Batterien in den Feeder einzulegen. Dadurch wird die Funktionsfähigkeit auch bei Stromausfall gewährleistet. Es kann jedoch immer noch durch das Fehlen eines Wi-Fi-Signals eingeschränkt werden.

Wir empfehlen die Verwendung eines Futterautomaten für Jungtiere unter drei Monaten nicht.

Die Anwendung funktioniert nur im 2,4-G-WLAN-Band. Wenn Sie einen Dual-Band-Router haben, müssen Sie das 5G-Band vollständig ausschalten.

Abstand zwischen Zubringer und WLAN Router sollte nicht größer als zehn Meter sein und es sollten keine dickeren Wände oder andere Hindernisse dazwischen sein. Es ist ideal, die Zuführung im selben Raum wie den Router zu verwenden.

## Sicherheitshinweise

Das Gerät darf nicht unter Wasser getaucht werden. Das Gerät kann im Temperaturbereich von  $-10^{\circ}$  bis  $50^{\circ}$  C eingesetzt werden.

1) Für Haushalte: Das Symbol (durchgestrichene Mülltonne) auf dem Produkt oder in der Begleitdokumentation bedeutet, dass gebrauchte Elektro- und Elektronikprodukte nicht im Hausmüll entsorgt werden dürfen. Um das Produkt fachgerecht zu entsorgen, geben Sie es bitte an den dafür vorgesehenen Sammelstellen ab, wo es kostenlos entgegengenommen wird. Indem Sie sicherstellen, dass dieses Produkt ordnungsgemäß entsorgt wird, tragen Sie dazu bei, mögliche negative Folgen für die Umwelt und die menschliche Gesundheit zu vermeiden, die andernfalls durch eine unsachgemäße Entsorgung dieses Produkts verursacht werden könnten. Wenden Sie sich für weitere Einzelheiten an Ihre örtliche Behörde oder die nächste Sammelstelle. Für die unsachgemäße Entsorgung dieser Abfälle können gemäß den nationalen Vorschriften Strafen verhängt werden. Informationen für Benutzer zur Entsorgung von Elektro- und Elektronikgeräten (Unternehmens- und Geschäftsgebrauch): Für die ordnungsgemäße Entsorgung von Elektro- und Elektronikgeräten wenden Sie sich bitte an Ihren Händler oder Lieferanten. Informationen für Benutzer zur Entsorgung von Elektro- und Elektronikgeräten in anderen Ländern außerhalb der Europäischen Union: Das obige Symbol (durchgestrichene Mülltonne) gilt nur in Ländern der Europäischen Union. Zur fachgerechten Entsorgung von Elektro- und Elektronikgeräten fordern Sie detaillierte Informationen bei Ihrer Behörde oder Ihrem Gerätehändler an. Alles wird durch das Symbol der durchgestrichenen Mülltonne auf dem Produkt, der Verpackung oder den Druckmaterialien angezeigt.

2) Beantragung von Garantiereparaturen für das Gerät bei Ihrem Händler. Wenden Sie sich bei technischen Problemen oder Fragen an Ihren Händler. Befolgen Sie die Regeln für das Arbeiten mit elektrischen Geräten. Der Benutzer ist nicht berechtigt, das Gerät zu zerlegen oder Teile davon auszutauschen. Beim Öffnen oder Entfernen der Abdeckungen besteht Stromschlaggefahr. Sie können auch der Gefahr eines Stromschlags ausgesetzt sein, wenn das Gerät falsch zusammengebaut und wieder angeschlossen wird.

**Konformitätserklärung:** INTELEK.CZ sro hiermit Aussagen das die Art von iGET HOME Feeder 9LC -Gerät entspricht der Richtlinie 2014/53/EU. Der vollständige Text der EU-Konformitätserklärung ist auf dieser Website [www.iget.eu](http://www.iget.eu) verfügbar.



Die Gewährleistungsfrist für die Produkte beträgt 24 Monate, sofern nicht anders angegeben.

**RoHS** : Dieses Gerät erfüllt die Anforderungen zur Beschränkung der Verwendung bestimmter gefährlicher Stoffe in Elektro- und Elektronikgeräten (Regierungsdekret Nr. 481/2012 Slg., geändert durch Regierungsdekret Nr. 391/2016 Slg.) und somit die Anforderungen der Richtlinie des Europäischen Parlaments und des Rates (EG) 2011/65/EU zur Beschränkung der Verwendung bestimmter gefährlicher Stoffe in Elektro- und Elektronikgeräten. Die RoHS -Erklärung kann unter [www.iget.eu](http://www.iget.eu) heruntergeladen werden.



Dieses Gerät kann in den folgenden Ländern verwendet werden:



AT	BE	CY	CZ	DK	EE	FI	MT	NL	PL	PT	SK
SI	ES	DE	GR	HU	IE	IT	LV	LT	GB	IS	LI
NO	CH	BG	HR	RU	RO	FR	SE	LU	TR		

**Exklusiver Importeur / Hersteller von iGET- Produkten in die EU:** INTELEK.CZ s ro, Olivova 2096/4, Prag 1, 110 00, CZ,  
<http://www.iget.eu>, SUPPORT: <http://www.iget.eu/helpdesk>, Copyright © 2022 INTELEK.CZ sro Alle Rechte vorbehalten.

# HU Felhasználói kézikönyv iGET HOME Feeder 9LC

Automata etető házi kedvenceknek kamerával

1. Borító
2. Adagoló garat
3. Mikrofon
4. Tál
5. Kamera
6. LED kijelző
7. Üzem módváltás / Reset gomb
8. Kézi adagolás/zár gomb
9. Konnektor
10. Elemtartó
11. Hangszóró

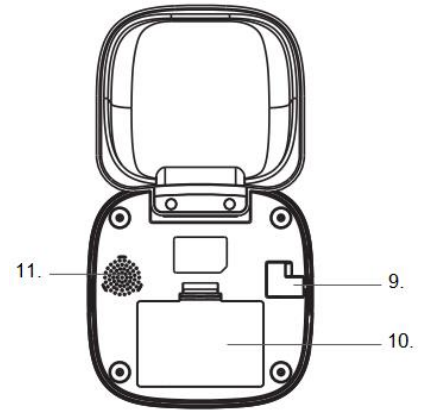
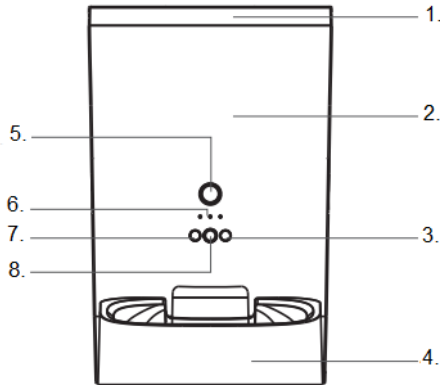

## A gombok funkciói

## és jelzései

**Üzem módváltás / Visszaállítás gomb:** Ennek a gombnak a hosszan tartó (legalább 10 mp) lenyomásával visszaállíthatja az adagolót és visszaállíthatja a gyári beállításokat, ezzel megerősítve a dupla csengetést. Ha az adagoló nincs csatlakoztatva az alkalmazáshoz, ennek a gombnak a hosszan tartó (legalább 10 s) nyomva tartásával átkapcsolhatja azt a módot, ahol kapcsolatot keres, és ezt az üzemmódot is kikapcsolhatja.

**Mikrofon:** Nyomja meg és tartsa lenyomva ezt a gombot, ha üzenetet szeretne rögzíteni kedvence számára, amikor ételt adagol. Az üzenet a „di”-ként leírt hang hallatán rögzíthető. Az üzenet legfeljebb 10 másodperces lehet. Tartsa lenyomva a gombot rögzítés közben, elengedi és két „di” lejátszása befejezi az üzenet rögzítését.

**Kézi adagolás/zár gomb:** Nyomja meg röviden egy adag adagolásához. Ha hosszan, ismét legalább 10 másodpercig megnyomja, akkor lezárja ezt az etető funkciót, és megakadályozza, hogy kedvence maga adja meg az ételt. A zárást a LED visszajelző dupla piros felvillanása igazolja. Ezután nyomja meg ugyanazt a hosszúságot az adagoló ismételt feloldásához.

**LED pirosan villog:** Az adagoló le van zárva, fel van oldva, vagy az üzemmód megváltozott.

**LED jelzőfény kéken világít:** Az adagoló úgy működik, ahogy kell.

**LED jelzőfény kéken villog:** Az adagoló arra vár, hogy csatlakozzon a hálózathoz.

## Alkalmazáscsatlakozás és eszközkezelés

iGET HOME letöltéséhez és telepítéséhez olvassa be ezt a QR-kódot:



Google play



iOS Store

Az alkalmazás letöltése és regisztrációja után az alábbiak szerint járjon el

① Válassza az "Eszköz hozzáadása" lehetőséget. és az adagoló modelljét \*

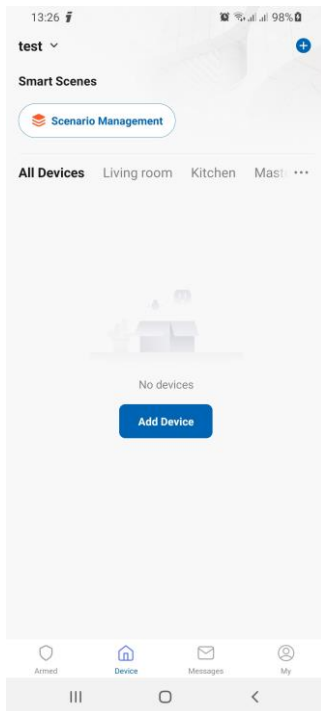

② Válassza ki a "Kisállatok" kategóriát állítsa vissza, és ellenőrizze, hogy gyorsan



③ Győződjön meg arról, hogy villog az eszköz megfelelő

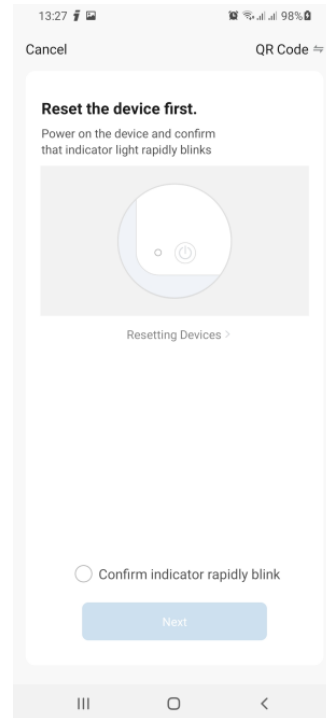

④ Adja meg a hozzáférési adatait A Wi-Fi-t, és győződjön meg róla, hogy 2,4 GHz-es sávra van állítva

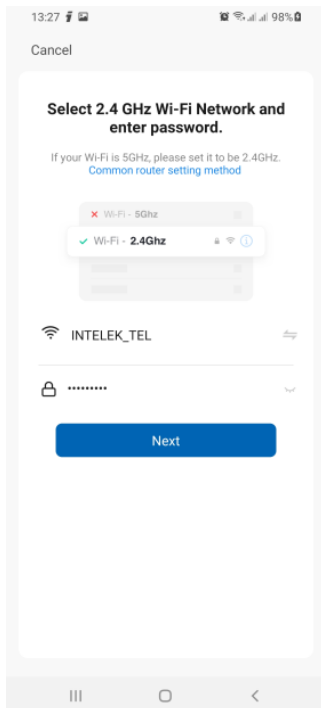

⑤ A QR-kód megjelenítése a kijelzőn az eszköz kameráján található, Távolság 15-20 cm Ez eltarthat egy ideig.

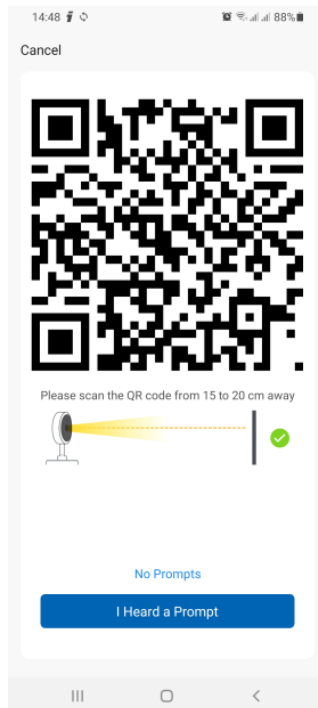

⑥ Várja meg, amíg az eszköz csatlakozik. Ne tegye sehova telefonját, még akkor sem, ha

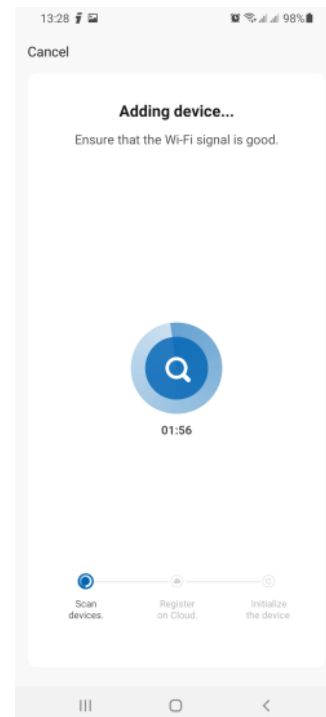



⑦ Az alkalmazás megerősíti a \*  
kiegészítést  
Jelenleg át is nevezheti. \*

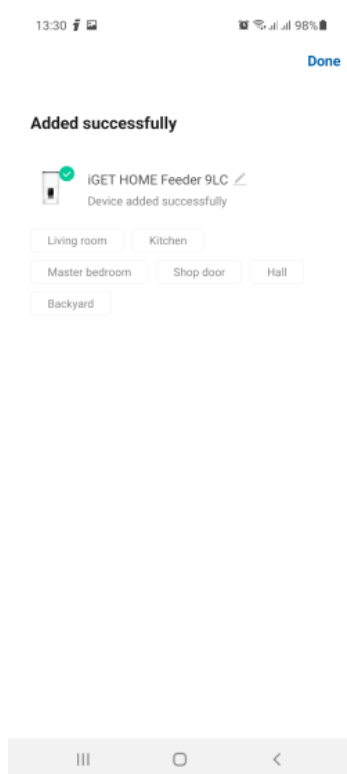

⑧ Connected! Most beállíthatjuk a \*  
etetési terv.

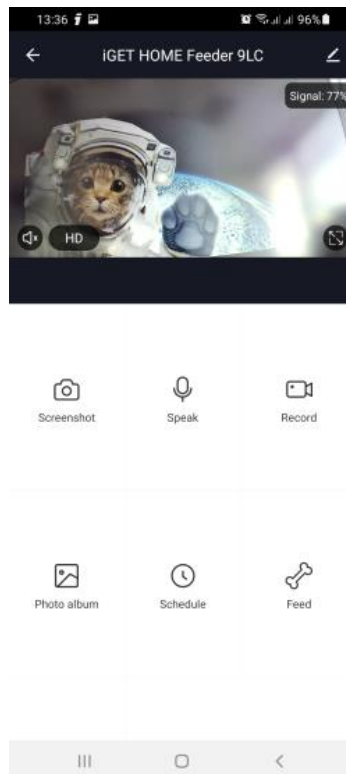

⑨ Válassza a "Hírcsatorna  
hozzáadása" lehetőséget. ' a készülék

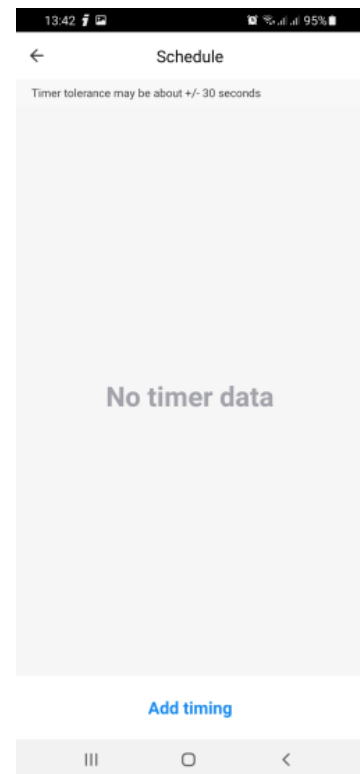

⑩ Most kiválaszthatja az etetési időt, az adagok számát  
(egy kb. 10g a felhasznált granulátumtól függően) és az ismétlést.

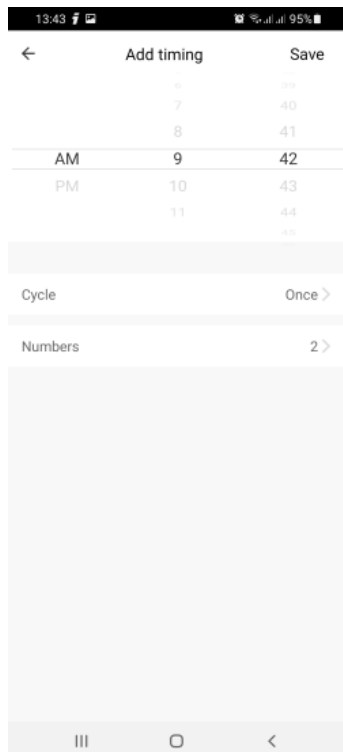

## Karbantartás

Rendszeresen tisztítsa meg az adagolótartályt és az edényt tisztítószerrel, hogy megakadályozza a takarmánymaradványok baktériumokkal való szennyeződését.

Nedves környezetben is javasoljuk a szárítószer használatát – ez a fedél belső oldalán található rekeszbe helyezhető.

## Értesítés

Helyezze az adagolót sík padlóra, hogy ne boruljon fel. Az etető kis és közepes méretű, legfeljebb 20 kg súlyú háziállatok számára készült.

Csak méretű száraztakarmányt használjon 2-12 mm.

Javasoljuk, hogy az adagolót egy sarokba, vagy legalább a falhoz helyezze a jobb stabilitás érdekében. Ez hasznos lesz, ha kedvence megpróbál bejutni. Ezenkívül, bár a vezetékek ízállóak, próbálja meg a lehető legjobban álcázni.

Gyermekek csak felnőtt felügyelete mellett használhatják az etetőt.

Az adagolóba három D típusú elem behelyezhető. Ez biztosítja a működőképességét áramszünet esetén is. A Wi-Fi jel hiánya azonban továbbra is korlátozhatja.

Három hónaposnál fiatalabb fiatalok számára nem javasoljuk az etető használatát.

Az alkalmazás csak a 2,4G Wi-Fi sávban működik. Ha kétsávú útválasztója van, teljesen ki kell kapcsolnia az 5G sávot.

Távolság a feeder és a wi-fi között A router nem lehet nagyobb tíz méternél, és nem lehetnek közöttük vastagabb falak vagy egyéb akadályok. Ideális, ha az adagolót a routerrel egy helyiségben használja.

## Biztonsági utasítások

A készüléket nem lehet víz alá meríteni. A készülék  $-10^{\circ}\text{C}$  és  $50^{\circ}\text{C}$  közötti hőmérséklet-tartományban használható.

1) Háztartások számára: A terméken vagy a kísérő dokumentációban található szimbólum (áthúzott kerek szemetes) azt jelenti, hogy az elhasznált elektromos és elektronikus termékeket nem szabad a háztartási hulladékkal együtt kidobni. A termék megfelelő ártalmatlanítása érdekében kérjük, juttassa vissza a kijelölt gyűjtőhelyekre, ahol ingyenesen átveszik. A termék megfelelő ártalmatlanításának biztosításával segít megelőzni a környezetre és az emberi egészségre gyakorolt lehetséges negatív következményeket, amelyeket egyébként a termék nem megfelelő hulladékkezelése okozhatna. További részletekért forduljon a helyi hatósághoz vagy a legközelebbi gyűjtőhelyhez. A hulladék helytelen ártalmatlanítása a nemzeti előírásoknak megfelelően szankciókat vonhat maga után. Tájékoztatás a felhasználók számára az elektromos és elektronikus berendezések ártalmatlanításával kapcsolatban (vállalati és üzleti használatra): Az elektromos és elektronikus berendezések megfelelő ártalmatlanításával kapcsolatban forduljon a kereskedőhöz vagy szállítóhoz. Információk a régi elektromos és elektronikus berendezések selejtezéséről az Európai Unió kívüli országokban: A fenti szimbólum (áthúzott kerek szemetes) csak az Európai Unió országaiban érvényes. Az elektromos és elektronikus berendezések megfelelő ártalmatlanításával kapcsolatban kérjen részletes tájékoztatást hatóságától vagy a berendezés forgalmazójától. Mindent az áthúzott kerek szemetes szimbólum jelzi a terméken, a csomagoláson vagy a nyomtatott anyagokon.

2) Kérjen garanciális javítást a berendezésen a kereskedőjénél. Ha műszaki problémái vagy kérdései vannak, forduljon a forgalmazóhoz. Kövesse az elektromos berendezésekkel végzett munka szabályait. A felhasználó nem jogosult a készülék szétszerelésére vagy annak bármely alkatrészének cseréjére. Áramütés veszélye áll fenn, ha a burkolatokat kinyitják vagy eltávolítják. Áramütés veszélyének is ki lehet téve, ha a készüléket nem megfelelően szerelik össze és csatlakoztatják újra.

**Megfelelőségi nyilatkozat:** INTELEK.CZ sro ezennel nyilatkozik, hogy a típusa \_ iGET HOME Feeder 9LC eszköz összhangban van a 2014/53/EU irányelvvel. Az EU megfelelőségi nyilatkozat teljes szövege elérhető ezen a weboldalon: [www.iget.eu](http://www.iget.eu).



A termékek jótállási ideje 24 hónap, hacsak másként nem szerepel.

**RoHS** : Ez az eszköz megfelel az egyes veszélyes anyagok elektromos és elektronikus berendezésekben való felhasználásának korlátozására vonatkozó követelményeknek (481/2012. sz. kormányrendelet, amelyet a 391/2016. sz. kormányrendelet módosított), az egyes veszélyes anyagok elektromos és elektronikus berendezésekben való felhasználásának korlátozásáról szóló 2011/65 / EU európai parlamenti és tanácsi irányelv követelményeit. A RoHS nyilatkozat letölthető a [www.iget.eu](http://www.iget.eu) oldalról.

**Ez a készülék a következő országokban használható:**



AT	BE	CY	CZ	DK	EE	FI	MT	NL	PL	PT	SK
SI	ES	DE	GR	HU	IE	IT	LV	LT	GB	IS	LI
NO	CH	BG	HR	RU	RO	FR	SE	LU	TR		



**iGET termékek kizárólagos importőre/gyártója az EU-ba:** INTELEK.CZ s ro, Olivova 2096/4, Prága 1, 110 00, CZ,  
<http://www.iget.eu>, TÁMOGATÁS: <http://www.iget.eu/helpdesk>, Copyright © 2022 INTELEK.CZ sro Minden jog fenntartva.